

Złączki z żeliwa ciągliwego TF01

Opis:

Złączki z żeliwa ciągliwego idealnie nadają się do łączenia rur i integracji armatury z rurociągami. Te są odpowiednie do płynnych i gazowych mediów

Spis treści:

Łuk	S. 2-3
Trójnik	S. 3
Kolanko	S. 5-6
Kolanko narożne	S. 6
Kolanko naścienne	S. 6
Dwuzłączka kolankowa	S. 7-8
Nypel	S. 9
Czwórnik	S. 9
Mufa	S. 9-10
Złączka redukcyjna	S. 11
Korek	S. 12
Zaślepka	S. 12
Przeciwnakrętka	S. 12
Złącze gwintowane	S. 13-14



Przykładowe ilustracje

Informacje techniczne:

Nazwa	Wyjaśnienie
Norma produktu	DIN EN 10242 (ISO 49)
Materiał/Wykończenie powierzchni	Żeliwo ciągliwe EN 1562 – ocynkowanie stalowe
Symbol konstrukcyjny	A
Wytrzymałość na rozciąganie w N/mm²	400
Plastyczność	5%
Przylącze	Gwint wewnętrzny (Rp), Gwint zewnętrzny (R)
Gwint	DIN EN 10226-1 (ISO 7-1)
Zalecenia dotyczące ciśnienia	maks. 25 bar ciśnienie robocze
Ciśnienie próbne	40 bar
Temperatura	-20°C do + 120°
Dopuszczenie	DVGW

Łuk

Nazwa: Łuk 1, 90°, ISO/EN G4
Typ: TF01-001
Materiał: Żeliwo ciągliwe EN 1562 – ocynkowanie stalowe
Przyłącze: gwint wewnętrzny x zewnętrzny
Gwint: DIN EN 10226-1 / ISO 7-1

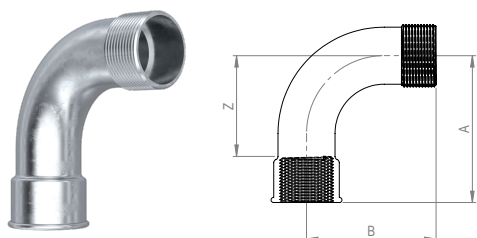

Rozmiar Rp x R	A w mm	B w mm	Z w mm	Waga w kg	Numer artykułu
3/8"	48	42	38	0,083	TF01001002
1/2"	55	48	42	0,116	TF01001003
3/4"	69	60	54	0,199	TF01001004
1"	85	75	68	0,352	TF01001005
1 1/4"	105	95	86	0,664	TF01001006
1 1/2"	116	105	97	0,810	TF01001007
2"	140	130	116	1,329	TF01001008
2 1/2"	176	165	149	2,339	TF01001009
3"	205	190	175	3,275	TF01001010
4"	260	245	224	5,852	TF01001011

Nazwa: Łuk 2, 90°, ISO/EN G1
Typ: TF01-002
Materiał: Żeliwo ciągliwe EN 1562 – ocynkowanie stalowe
Przyłącze: gwint wewnętrzny
Gwint: DIN EN 10226-1 / ISO 7-1

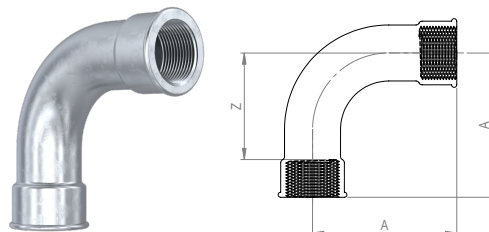

Rozmiar Rp	A w mm	Z w mm	Waga w kg	Numer artykułu
3/8"	48	38	0,094	TF01002002
1/2"	55	42	0,148	TF01002003
3/4"	69	54	0,260	TF01002004
1"	85	68	0,450	TF01002005
1 1/4"	105	86	0,704	TF01002006
1 1/2"	116	97	0,850	TF01002007
2"	140	116	1,517	TF01002008
2 1/2"	176	149	2,397	TF01002009
3"	205	175	3,734	TF01002010
4"	260	224	6,890	TF01002011

Nazwa: Łuk krótki 1a, 90°, ISO/EN D4
Typ: TF01-01a
Materiał: Żeliwo ciągliwe EN 1562 – ocynkowanie stalowe
Przyłącze: gwint wewnętrzny x zewnętrzny
Gwint: DIN EN 10226-1 / ISO 7-1

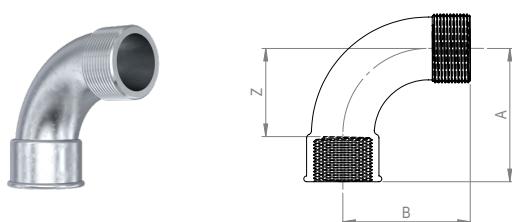

Rozmiar Rp x R	A w mm	B w mm	Z w mm	Waga w kg	Numer artykułu
1/2"	45	45	32	0,110	TF0101a003
3/4"	50	50	35	0,164	TF0101a004
1"	63	63	46	0,272	TF0101a005
1 1/4"	76	76	57	0,468	TF0101a006
1 1/2"	85	85	66	0,606	TF0101a007
2"	102	102	78	0,980	TF0101a008

Nazwa: Łuk krótki 2a, 90°, ISO/EN D1
Typ: TF01-02a
Materiał: Żeliwo ciągliwe EN 1562 – ocynkowanie stalowe
Przyłącze: gwint wewnętrzny
Gwint: DIN EN 10226-1 / ISO 7-1

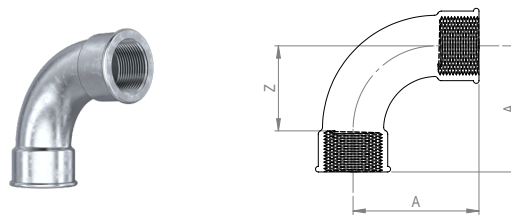

Rozmiar Rp	A w mm	Z w mm	Waga w kg	Numer artykułu
1/2"	45	32	0,122	TF0102a003
3/4"	50	35	0,191	TF0102a004
1"	63	46	0,284	TF0102a005
1 1/4"	76	57	0,507	TF0102a006
1 1/2"	85	66	0,628	TF0102a007
2"	102	78	1,060	TF0102a008

Łuk

Nazwa: Łuk 40, 45°, ISO/EN G4/45°
Typ: TF01-040
Materiał: Żeliwo ciągliwe EN 1562 – ocynkowanie stalowe
Przyłącze: gwint wewnętrzny x zewnętrzny
Gwint: DIN EN 10226-1 / ISO 7-1

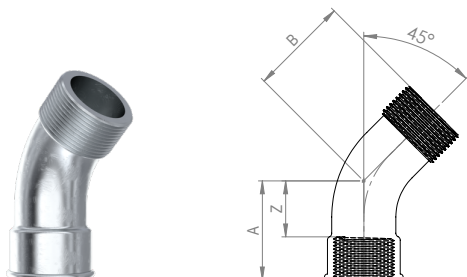

Rozmiar Rp x R	A w mm	B w mm	Z w mm	Waga w kg	Numer artykułu
3/8"	30	24	20	0,058	TF01040002
1/2"	36	30	23	0,101	TF01040003
3/4"	43	36	28	0,168	TF01040004
1"	51	42	34	0,318	TF01040005
1 1/4"	64	54	45	0,473	TF01040006
1 1/2"	68	58	49	0,499	TF01040007
2"	81	70	57	0,913	TF01040008

Nazwa: Łuk 41, 45°, ISO/EN G1/45°
Typ: TF01-041
Materiał: Żeliwo ciągliwe EN 1562 – ocynkowanie stalowe
Przyłącze: gwint wewnętrzny
Gwint: DIN EN 10226-1 / ISO 7-1

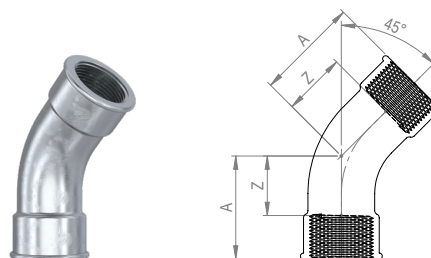

Rozmiar Rp	A w mm	Z w mm	Waga w kg	Numer artykułu
3/8"	30	20	0,075	TF01041002
1/2"	36	23	0,116	TF01041003
3/4"	43	28	0,187	TF01041004
1"	51	34	0,290	TF01041005
1 1/4"	64	45	0,476	TF01041006
1 1/2"	68	49	0,590	TF01041007
2"	81	57	0,930	TF01041008

Łuk*

Nazwa: Łuk nakrętny 85
Typ: TF01-085
Materiał: Żeliwo ciągliwe EN 1562 – ocynkowanie stalowe
Przyłącze: gwint wewnętrzny
Gwint: DIN EN 10226-1 / ISO 7-1

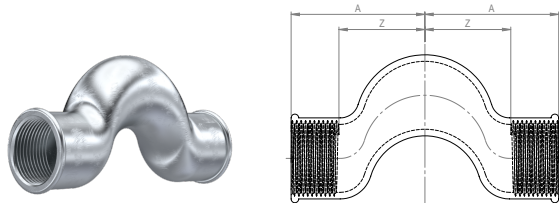

Rozmiar Rp	A w mm	Z w mm	Waga w kg	Numer artykułu
1/2"	47	34	0,171	TF01085003
3/4"	55	40	0,261	TF01085004
1"	70	53	0,443	TF01085005

Trójnik*

Nazwa: Trójnik 130, ISO/EN B1
Typ: TF01-130
Materiał: Żeliwo ciągliwe EN 1562 – ocynkowanie stalowe
Przyłącze: gwint wewnętrzny
Gwint: DIN EN 10226-1 / ISO 7-1

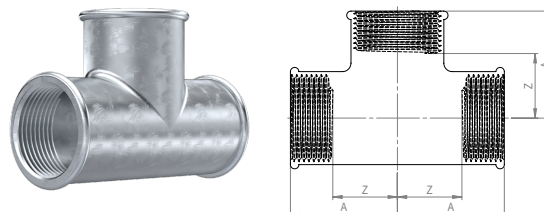

Rozmiar Rp	A w mm	Z w mm	Waga w kg	Numer artykułu
1/4"	21	11	0,069	TF01130001
3/8"	25	15	0,084	TF01130002
1/2"	28	15	0,135	TF01130003
3/4"	33	18	0,194	TF01130004
1"	38	21	0,314	TF01130005
1 1/4"	45	26	0,490	TF01130006
1 1/2"	50	31	0,589	TF01130007
2"	58	34	0,681	TF01130008
2 1/2"	69	42	1,507	TF01130009
3"	78	48	2,075	TF01130010
4"	96	60	4,020	TF01130011

Trójnik

Nazwa: Trójnik 130, ISO/EN B1
Typ: TF01-130
Materiał: Żeliwo ciągliwe EN 1562 – ocynkowanie stalowe
Przyłącze: gwint wewnętrzny
Gwint: DIN EN 10226-1 / ISO 7-1

Gałąź redukowana lub powiększana:

Rozmiar Rp	Abzweig	A w mm	B w mm	Z1 w mm	Z2 w mm	Waga w kg	Numer artykułu
1/2 x 3/8"	reduziert	26	26	13	16	0,100	TF01130103.1
1/2 x 3/4"	vergrößert	31	30	18	15	0,141	TF01130103.3
1/2 x 1"	vergrößert	34	32	21	15	0,178	TF01130103.4
3/4 x 3/8"	reduziert	28	28	13	18	0,138	TF01130104.1
3/4 x 1/2"	reduziert	30	31	15	18	0,163	TF01130104.3
3/4 x 1"	vergrößert	36	35	21	18	0,252	TF01130104.5
1 x 1/2"	reduziert	32	34	15	21	0,219	TF01130105.3
1 x 3/4"	reduziert	35	36	18	21	0,259	TF01130105.6
1 1/4 x 1/2"	reduziert	34	38	15	25	0,280	TF01130106.1
1 1/4 x 3/4"	reduziert	36	41	17	26	0,344	TF01130106.2
1 1/4 x 1"	reduziert	40	42	21	25	0,373	TF01130106.4
1 1/2 x 1/2"	reduziert	36	42	17	29	0,364	TF01130107.1
1 1/2 x 3/4"	reduziert	38	44	19	29	0,398	TF01130107.2
1 1/2 x 1"	reduziert	42	46	23	29	0,467	TF01130107.3
1 1/2 x 1 1/4"	reduziert	46	48	27	29	0,574	TF01130107.5
1 1/2 x 2"	vergrößert	55	52	36	28	0,626	TF01130107.7
2 x 1/2"	reduziert	38	48	14	35	0,483	TF01130108.1
2 x 3/4"	reduziert	40	50	16	35	0,548	TF01130108.2
2 x 1"	reduziert	44	52	20	35	0,588	TF01130108.3
2 x 1 1/4"	reduziert	48	54	24	35	0,747	TF01130108.4
2 x 1 1/2"	reduziert	52	55	28	36	0,714	TF01130108.5
2 1/2 x 2"	reduziert	61	66	34	42	1,306	TF01130109.1
3 x 2"	reduziert	64	73	34	39	1,561	TF01130110.1
3 x 2 1/2"	reduziert	72	76	42	49	1,936	TF01130110.2
4 x 3"	reduziert	84	92	48	62	3,018	TF01130111.1

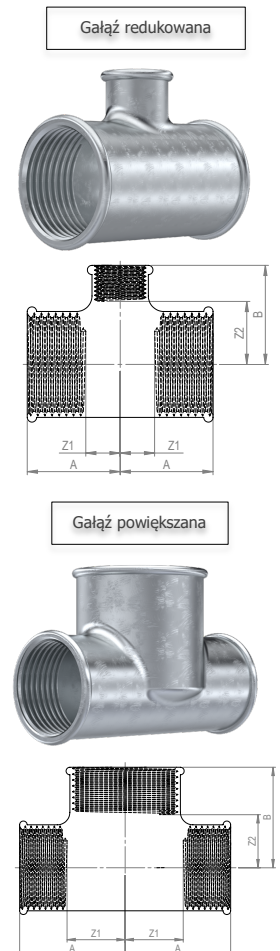

Gałąź redukowana lub powiększana, przelot redukcyjny:

Rozmiar Rp	A w mm	B w mm	C w mm	Z1 w mm	Z2 w mm	Z3 w mm	Waga w kg	Numer artykułu
1/2 x 1/2 x 3/8"	28	28	26	15	15	16	0,112	TF01130103.2
3/4 x 1/2 x 1/2"	30	31	28	15	18	15	0,170	TF01130104.2
3/4 x 3/4 x 1/2"	33	33	31	18	18	18	0,150	TF01130104.4
1 x 1/2 x 1/2"	32	34	28	15	21	15	0,178	TF01130105.1
1 x 1/2 x 3/4"	32	34	30	15	21	15	0,205	TF01130105.2
1 x 3/4 x 1/2"	35	36	31	18	21	18	0,191	TF01130105.4
1 x 3/4 x 3/4"	35	36	33	18	21	18	0,226	TF01130105.5
1 x 1 x 1/2"	38	38	34	21	21	21	0,246	TF01130105.7
1 x 1 x 3/4"	38	38	36	21	21	21	0,255	TF01130105.8
1 1/4 x 1 x 1"	40	42	38	21	25	21	0,328	TF01130106.3
1 1/4 x 1 1/4 x 1"	45	45	42	26	26	25	0,382	TF01130106.5
1 1/2 x 1 1/4 x 1 1/4"	46	48	45	27	29	26	0,411	TF01130107.4
1 1/2 x 1 1/2 x 1 1/4"	50	50	48	31	31	29	0,482	TF01130107.6

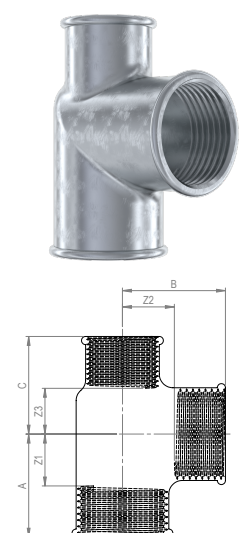

Kolanko

Nazwa: Kolanko 90, 90°, ISO/EN A1
Typ: TF01-090
Materiał: Żeliwo ciągliwe EN 1562 – ocynkowanie stalowe
Przyłącze: gwint wewnętrzny
Gwint: DIN EN 10226-1 / ISO 7-1

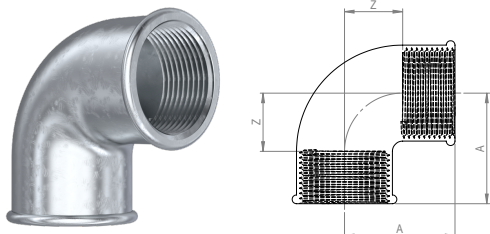

Rozmiar Rp	A w mm	Z w mm	Waga w kg	Numer artykułu
1/4"	21	11	0,052	TF01090001
3/8"	25	15	0,056	TF01090002
1/2"	28	15	0,095	TF01090003
3/4"	33	18	0,159	TF01090004
1"	38	21	0,237	TF01090005
1 1/4"	45	26	0,340	TF01090006
1 1/2"	50	31	0,428	TF01090007
2"	58	34	0,698	TF01090008
2 1/2"	69	42	1,203	TF01090009
3"	78	48	1,594	TF01090010
4"	96	60	3,080	TF01090011

Nazwa: Kolanko redukcyjne 90, 90°, ISO/EN A1
Typ: TF01-090
Materiał: Żeliwo ciągliwe EN 1562 – ocynkowanie stalowe
Przyłącze: gwint wewnętrzny
Gwint: DIN EN 10226-1 / ISO 7-1

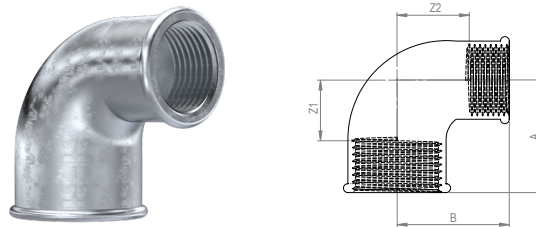

Rozmiar Rp	A w mm	B w mm	Z1 w mm	Z2 w mm	Waga w kg	Numer artykułu
1/2 x 3/8"	26	26	13	16	0,078	TF01090103.1
3/4 x 3/8"	28	28	13	18	0,104	TF01090104.1
3/4 x 1/2"	30	31	15	18	0,124	TF01090104.2
1 x 1/2"	32	34	15	21	0,170	TF01090105.1
1 x 3/4"	35	36	18	21	0,188	TF01090105.2
1 1/4 x 3/4"	36	41	17	26	0,243	TF01090106.1
1 1/4 x 1"	40	42	21	25	0,290	TF01090106.2
1 1/2 x 3/4"	38	44	19	29	0,293	TF01090107.1
1 1/2 x 1"	42	46	23	29	0,369	TF01090107.2
1 1/2 x 1 1/4"	46	48	27	29	0,416	TF01090107.3
2 x 1"	44	52	20	35	0,450	TF01090108.1
2 x 1 1/4"	48	54	24	35	0,495	TF01090108.2
2 x 1 1/2"	52	55	28	36	0,604	TF01090108.3

Nazwa: Kolanko 92, 90°, ISO/EN A4
Typ: TF01-092
Materiał: Żeliwo ciągliwe EN 1562 – ocynkowanie stalowe
Przyłącze: gwint wewnętrzny x zewnętrzny
Gwint: DIN EN 10226-1 / ISO 7-1

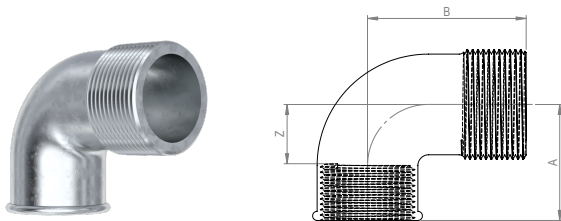

Rozmiar Rp x R	A w mm	B w mm	Z w mm	Waga w kg	Numer artykułu
1/4"	21	28	11	0,043	TF01092001
3/8"	25	32	15	0,062	TF01092002
1/2"	28	37	15	0,107	TF01092003
3/4"	33	43	18	0,156	TF01092004
1"	38	52	21	0,224	TF01092005
1 1/4"	45	60	26	0,367	TF01092006
1 1/2"	50	65	31	0,443	TF01092007
2"	58	74	34	0,722	TF01092008
2 1/2"	69	88	42	1,100	TF01092009
3"	78	98	48	1,772	TF01092010
4"	96	118	60	2,700	TF01092011

Kolanko

Nazwa: Kolanko 120, 45°, ISO/EN A1/45°
Typ: TF01-120
Materiał: Żeliwo ciągliwe EN 1562 – ocynkowanie stalowe
Przyłącze: gwint wewnętrzny
Gwint: DIN EN 10226-1 / ISO 7-1

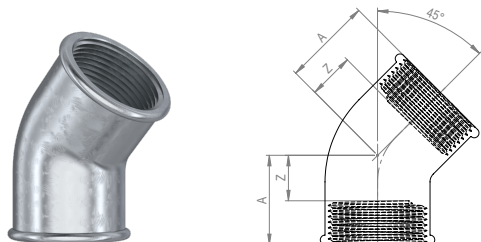

Rozmiar Rp	A w mm	Z w mm	Waga w kg	Numer artykułu
1/2"	22	9	0,109	TF01120003
3/4"	25	10	0,168	TF01120004
1"	28	11	0,320	TF01120005
1 1/4"	33	14	0,068	TF01120006
1 1/2"	36	17	0,367	TF01120007
2"	43	19	0,526	TF01120008

Nazwa: Kolanko 121, 45°, ISO/EN A4/45°
Typ: TF01-121
Materiał: Żeliwo ciągliwe EN 1562 – ocynkowanie stalowe
Przyłącze: gwint wewnętrzny x zewnętrzny
Gwint: DIN EN 10226-1 / ISO 7-1

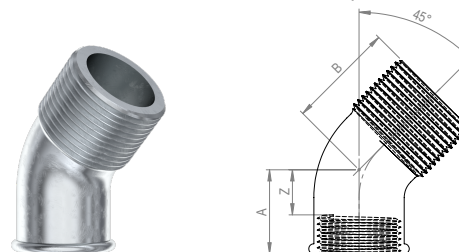

Rozmiar Rp x R	A w mm	B w mm	Z w mm	Waga w kg	Numer artykułu
1/2"	22	28	9	0,074	TF01121003
3/4"	25	32	10	0,120	TF01121004
1"	28	39	11	0,192	TF01121005
1 1/4"	33	43	14	0,276	TF01121006
1 1/2"	36	46	17	0,365	TF01121007
2"	43	55	19	0,560	TF01121008

Kolanko narożne

Nazwa: Kolanko narożne 221, ISO/EN Za1
Typ: TF01-221
Materiał: Żeliwo ciągliwe EN 1562 – ocynkowanie stalowe
Przyłącze: gwint wewnętrzny
Gwint: DIN EN 10226-1 / ISO 7-1

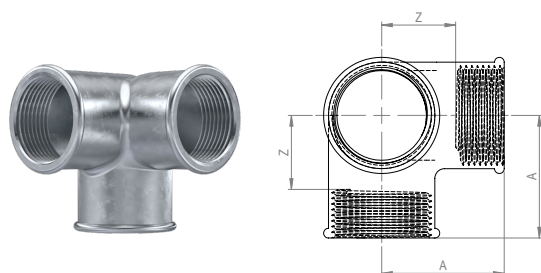

Rozmiar Rp	A w mm	Z w mm	Waga w kg	Numer artykułu
1/2"	28	15	0,114	TF01221003
3/4"	33	18	0,159	TF01221004
1"	38	21	0,251	TF01221005
1 1/4"	45	26	0,453	TF01221006

Kolanko naścienne

Nazwa: Kolanko naścienne 471
Typ: TF01-471
Materiał: Żeliwo ciągliwe EN 1562 – ocynkowanie stalowe
Przyłącze: gwint wewnętrzny
Gwint: DIN EN 10226-1 / ISO 7-1

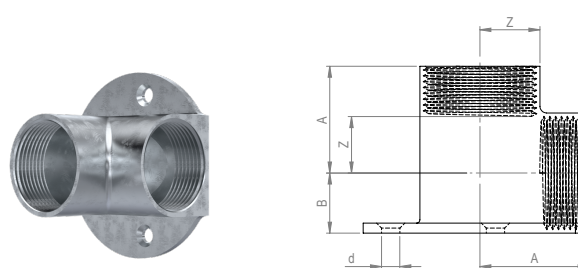

Rozmiar Rp	A w mm	B w mm	D w mm	Z w mm	K w mm	Waga w kg	Numer artykułu
1/2"	25	12	4,5	15	41,5	0,090	TF01180002
3/4"	28	14	5,5	15	44,5	0,149	TF01180003
1"	33	17	5,5	18	53,5	0,229	TF01180004

Dwuzłączka kolankowa

Nazwa: Dwuzłączka kolankowa 95, uszczelnienie płaskie, ISO/EN UA1
Typ: TF01-095
Materiał: Żeliwo ciągliwe EN 1562 – ocynkowanie stalowe
Przyłącze: gwint wewnętrzny
Gwint: DIN EN 10226-1 / ISO 7-1

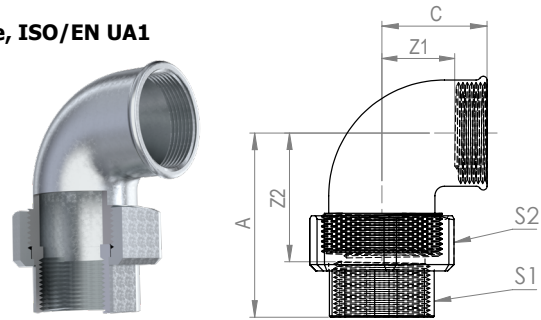

Rozmiar Rp	374 G* w mm	A w mm	C w mm	Z1 w mm	Z2 w mm	S1 w mm	S2 w mm	Waga w kg	Numer artykułu
3/8"	3/4"	52	25	15	42	12**	32	0,140	TF01095002
1/2"	1"	58	28	15	45	26	41	0,217	TF01095003
3/4"	1 1/4"	62	33	18	47	31	48	0,320	TF01095004
1"	1 1/2"	72	38	21	55	38	55	0,440	TF01095005
1 1/4"	2"	82	45	26	63	48	67	0,709	TF01095006
1 1/2"	2 1/4"	90	50	31	71	54	74	0,880	TF01095007
2"	2 3/4"	100	58	34	76	67	90	1,370	TF01095008

*wskazuje rozmiar gwintu G zgodnie z ISO 228 nakrętki złączkowej 374

Nazwa: Dwuzłączka kolankowa 96, uszczelnienie stożkowe, ISO/EN UA11
Typ: TF01-096
Materiał: Żeliwo ciągliwe EN 1562 – ocynkowanie stalowe
Przyłącze: gwint wewnętrzny
Gwint: DIN EN 10226-1 / ISO 7-1

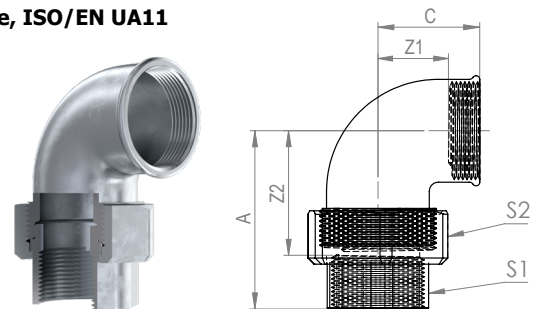

Rozmiar Rp	374 G* w mm	A w mm	C w mm	Z1 w mm	Z2 w mm	S1 w mm	S2 w mm	Waga w kg	Numer artykułu
3/8"	3/4"	52	25	15	42	12**	32	0,143	TF01096002
1/2"	1"	58	28	15	45	25	41	0,228	TF01096003
3/4"	1 1/4"	62	33	18	47	32	48	0,352	TF01096004
1"	1 1/2"	72	38	21	55	38	55	0,484	TF01096005
1 1/4"	2"	82	45	26	63	48	67	0,818	TF01096006
1 1/2"	2 1/4"	90	50	31	71	54	74	0,997	TF01096007
2"	2 3/4"	100	58	34	76	66	90	1,490	TF01096008

*wskazuje rozmiar gwintu G zgodnie z ISO 228 nakrętki złączkowej 374

Dwuzłączka kolankowa

Nazwa: Dwuzłączka kolankowa 97, uszczelnienie płaskie, ISO/EN UA2
Typ: TF01-097
Materiał: Żeliwo ciągliwe EN 1562 – ocynkowanie stalowe
Przyłącze: gwint wewnętrzny x zewnętrzny
Gwint: DIN EN 10226-1 / ISO 7-1

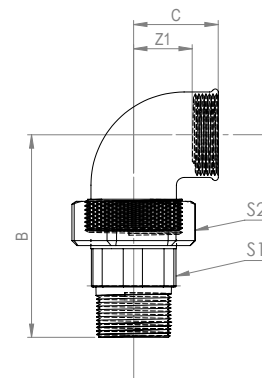

Rozmiar Rp x R	374 G* w mm	B w mm	C w mm	Z1 w mm	S1 w mm	S2 w mm	Waga w kg	Numer artykułu
3/8"	3/4"	65	25	15	19	32	0,158	TF01097002
1/2"	1"	79	28	15	23	41	0,241	TF01097003
3/4"	1 1/4"	82	33	18	30	48	0,359	TF01097004
1"	1 1/2"	93	38	21	36	55	0,532	TF01097005
1 1/4"	2"	107	45	26	48	67	0,806	TF01097006
1 1/2"	2 1/4"	115	50	31	54	74	1,000	TF01097007
2"	2 3/4"	128	58	34	66	90	1,550	TF01097008

*wskazuje rozmiar gwintu G zgodnie z ISO 228 nakrętki złączkowej 374

Nazwa: Dwuzłączka kolankowa 98, uszczelnienie stożkowe, ISO/EN UA12
Typ: TF01-098
Materiał: Żeliwo ciągliwe EN 1562 – ocynkowanie stalowe
Przyłącze: gwint wewnętrzny x zewnętrzny
Gwint: DIN EN 10226-1 / ISO 7-1

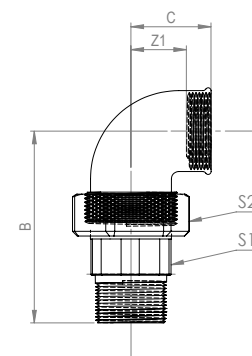

Rozmiar Rp x R	374 G* w mm	B w mm	C w mm	Z1 w mm	S1 w mm	S2 w mm	Waga w kg	Numer artykułu
3/8"	3/4"	65	25	15	20	32	0,160	TF01098002
1/2"	1"	76	28	15	25	41	0,257	TF01098003
3/4"	1 1/4"	82	33	18	32	48	0,406	TF01098004
1"	1 1/2"	94	38	21	38	55	0,543	TF01098005
1 1/4"	2"	107	45	26	48	67	0,902	TF01098006
1 1/2"	2 1/4"	115	50	31	54	74	1,082	TF01098007
2"	2 3/4"	128	58	34	67	90	1,653	TF01098008

*wskazuje rozmiar gwintu G zgodnie z ISO 228 nakrętki złączkowej 374

Nypel

Nazwa: Nypel redukcyjny 245, ISO/EN N8
Typ: TF01-245
Materiał: Żeliwo ciągliwe EN 1562 – ocynkowanie stalowe
Przyłącze: gwint zewnętrzny
Gwint: DIN EN 10226-1 / ISO 7-1

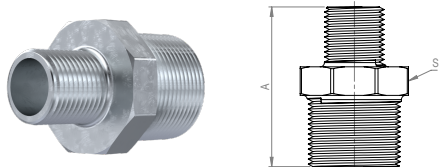

Rozmiar R	A w mm	S w mm	Waga w kg	Numer artykułu
1/2 x 3/8"	44	22	0,080	TF01245003.1
3/4 x 1/2"	47	31	0,135	TF01245004.1
1 x 1/2"	53	36	0,129	TF01245005.1
1 x 3/4"	53	36	0,137	TF01245005.2
1 1/4 x 3/4"	57	46	0,176	TF01245006.1
1 1/4 x 1"	57	46	0,276	TF01245006.2
1 1/2 x 1"	59	50	0,209	TF01245007.1
1 1/2 x 1 1/4"	59	50	0,246	TF01245007.2
2 x 1 1/4"	68	65	0,358	TF01245008.1
2 x 1 1/2"	68	65	0,417	TF01245008.2

Nazwa: Nypel 280, ISO/EN N8
Typ: TF01-280
Materiał: Żeliwo ciągliwe EN 1562 – ocynkowanie stalowe
Przyłącze: gwint zewnętrzny
Gwint: DIN EN 10226-1 / ISO 7-1

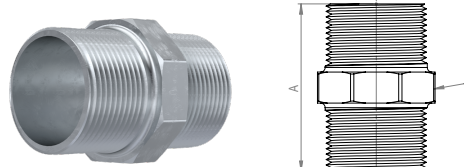

Rozmiar R	A w mm	S w mm	Waga w kg	Numer artykułu
1/4"	36	19	0,035	TF01280001
3/8"	38	22	0,050	TF01280002
1/2"	44	28	0,067	TF01280003
3/4"	47	33	0,111	TF01280004
1"	53	42	0,178	TF01280005
1 1/4"	57	50	0,260	TF01280006
1 1/2"	59	55	0,321	TF01280007
2"	68	70	0,532	TF01280008
2 1/2"	75	85	0,698	TF01280009
3"	83	100	1,072	TF01280010
4"	95	131	1,977	TF01280011

Czwórnik

Nazwa: Czwórnik 180, ISO/EN C1
Typ: TF01-180
Materiał: Żeliwo ciągliwe EN 1562 – ocynkowanie stalowe
Przyłącze: gwint wewnętrzny
Gwint: DIN EN 10226-1 / ISO 7-1

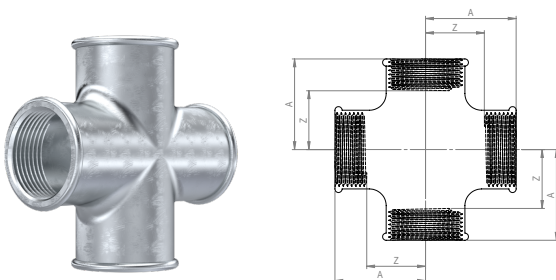

Rozmiar Rp	A w mm	Z w mm	Waga w kg	Numer artykułu
3/8"	25	15	0,090	TF01180002
1/2"	28	15	0,149	TF01180003
3/4"	33	18	0,229	TF01180004
1"	38	21	0,361	TF01180005
1 1/4"	45	26	0,475	TF01180006
1 1/2"	50	31	0,612	TF01180007
2"	58	34	0,978	TF01180008

Mufa

Nazwa: Mufa 270, ISO/EN M2
Typ: TF01-270
Materiał: Żeliwo ciągliwe EN 1562 – ocynkowanie stalowe
Przyłącze: gwint wewnętrzny
Gwint: DIN EN 10226-1 / ISO 7-1

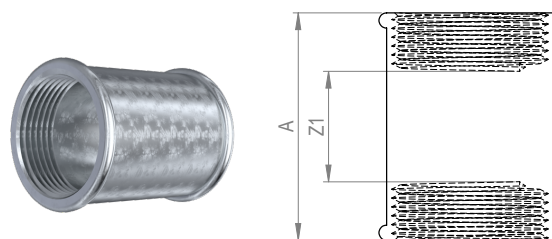

Rozmiar Rp	A w mm	Z w mm	Waga w kg	Numer artykułu
1/4"	27	7	0,031	TF01270001
3/8"	30	10	0,041	TF01270002
1/2"	36	10	0,062	TF01270003
3/4"	39	9	0,095	TF01270004
1"	45	11	0,136	TF01270005
1 1/4"	50	12	0,204	TF01270006
1 1/2"	55	17	0,272	TF01270007
2"	65	17	0,443	TF01270008
2 1/2"	74	20	0,772	TF01270009
3"	80	20	1,092	TF01270010
4"	94	22	1,655	TF01270011

Mufa redukcyjna

Nazwa: Mufa redukcyjna 240, ISO/EN M2
Typ: TF01-240
Materiał: Żeliwo ciągliwe EN 1562 – ocynkowanie stalowe
Przylącze: gwint wewnętrzny
Gwint: DIN EN 10226-1 / ISO 7-1

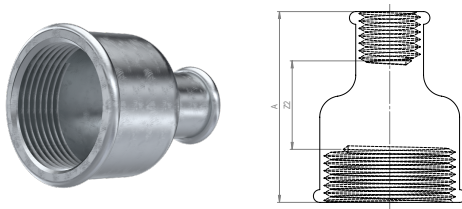

Rozmiar Rp	A w mm	Z2 w mm	Waga w kg	Numer artykułu
1/2 x 3/8"	36	13	0,062	TF01240003.1
3/4 x 3/8"	39	14	0,093	TF01240004.1
3/4 x 1/2"	39	11	0,094	TF01240004.2
1 x 1/2"	45	15	0,141	TF01240005.1
1 x 3/4"	45	13	0,140	TF01240005.2
1 1/4 x 1/2"	50	18	0,169	TF01240006.1
1 1/4 x 3/4"	50	16	0,207	TF01240006.2
1 1/4 x 1"	50	14	0,221	TF01240006.3
1 1/2 x 1/2"	55	23	0,219	TF01240007.1
1 1/2 x 3/4"	55	21	0,263	TF01240007.2
1 1/2 x 1"	55	19	0,265	TF01240007.3
1 1/2 x 1 1/4"	55	17	0,262	TF01240007.4
2 x 1/2"	65	28	0,340	TF01240008.1
2 x 3/4"	65	26	0,349	TF01240008.2
2 x 1"	65	24	0,372	TF01240008.3
2 x 1 1/4"	65	22	0,384	TF01240008.4
2 x 1 1/2"	65	22	0,401	TF01240008.5
2 1/2 x 2"	74	23	0,602	TF01240009.1
3 x 2"	80	26	0,816	TF01240010.1
3 x 2 1/2"	80	23	0,926	TF01240010.2
4 x 3"	94	28	0,629	TF01240011.1

Nazwa: Mufa redukcyjna 246, ISO/EN M4
Typ: TF01-246
Materiał: Żeliwo ciągliwe EN 1562 – ocynkowanie stalowe
Przylącze: gwint wewnętrzny x zewnętrzny
Gwint: DIN EN 10226-1 / ISO 7-1

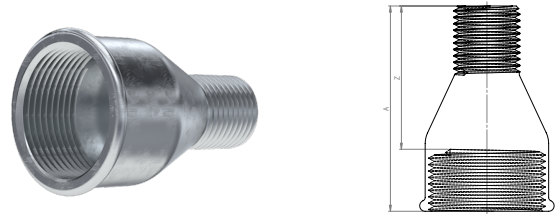

Rozmiar Rp x R	A w mm	Z w mm	Waga w kg	Numer artykułu
1/2 x 3/8"	43	30	0,061	TF01246003.1
3/4 x 1/2"	48	33	0,088	TF01246004.1
1 x 1/2"	55	38	0,140	TF01246005.1
1 x 3/4"	55	38	0,143	TF01246005.2
1 1/4 x 3/4"	60	41	0,177	TF01246006.1
1 1/4 x 1"	60	41	0,215	TF01246006.2
1 1/2 x 1"	63	44	0,222	TF01246007.1
1 1/2 x 1 1/4"	63	44	0,273	TF01246007.2

Złączka redukcyjna

Nazwa: Złączka redukcyjna 241, ISO/EN N4
Typ: TF01-241
Materiał: Żeliwo ciągliwe EN 1562 – ocynkowanie stalowe
Przyłącze: gwint wewnętrzny x zewnętrzny
Gwint: DIN EN 10226-1 / ISO 7-1

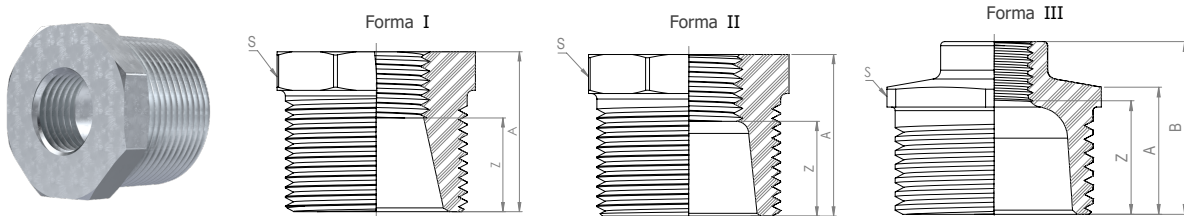

Rozmiar Rp x R	Forma	A w mm	B w mm	Z w mm	S w mm	Waga w kg	Numer artykułu
3/8 x 1/4"	I	20		10	19	0,021	TF01241002.1
1/2 x 1/4"	II	24		14	23	0,037	TF01241003.1
1/2 x 3/8"	I	24		14	23	0,031	TF01241003.2
3/4 x 1/4"	II	26		16	30	0,027	TF01241004.1
3/4 x 3/8"	II	27		16	30	0,070	TF01241004.2
3/4 x 1/2"	I	26		13	30	0,061	TF01241004.3
1 x 3/8"	II	29		19	36	0,112	TF01241005.1
1 x 1/2"	II	29		16	36	0,122	TF01241005.2
1 x 3/4"	I	29		14	36	0,094	TF01241005.3
1 1/4 x 3/8"	II	31		21	46	0,186	TF01241006.1
1 1/4 x 1/2"	II	31		18	46	0,206	TF01241006.2
1 1/4 x 3/4"	II	31		16	46	0,181	TF01241006.3
1 1/4 x 1"	II	31		14	46	0,162	TF01241006.4
1 1/2 x 1/2"	II	31		18	50	0,248	TF01241007.1
1 1/2 x 3/4"	II	31		16	50	0,232	TF01241007.2
1 1/2 x 1"	II	31		14	50	0,196	TF01241007.3
1 1/2 x 1 1/4"	I	33		12	50	0,151	TF01241007.4
2 x 1/2"	III	35	48	35	65	0,376	TF01241008.1
2 x 3/4"	III	35	48	33	65	0,416	TF01241008.2
2 x 1"	II	37		20	65	0,433	TF01241008.3
2 x 1 1/4"	II	37		18	65	0,378	TF01241008.4
2 x 1 1/2"	II	37		18	65	0,323	TF01241008.5
2 1/2 x 1"	III	44	54	37	80	0,548	TF01241009.1
2 1/2 x 1 1/4"	III	40	54	37	80	0,616	TF01241009.2
2 1/2 x 1 1/2"	II	40		21	80	0,642	TF01241009.3
2 1/2 x 2"	II	40		16	80	0,486	TF01241009.4
3 x 1"	III	44	59	42	95	0,839	TF01241010.1
3 x 1 1/4"	III	44	59	40	95	0,872	TF01241010.2
3 x 1 1/2"	III	44	59	40	95	0,818	TF01241010.3
3 x 2"	II	44		20	95	1,005	TF01241010.4
3 x 2 1/2"	II	44		17	96	0,738	TF01241010.5
4 x 2"	III	51	69	45	120	1,722	TF01241011.1
4 x 2 1/2"	III	51	69	42	120	1,617	TF01241011.2
4 x 3"	II	53		23	120	1,536	TF01241011.3

Korek

Nazwa: Korek 290, ISO/EN T9
Typ: TF01-290
Materiał: Żeliwo ciągliwe EN 1562 – ocynkowanie stalowe
Przyłącze: gwint zewnętrzny
Gwint: DIN EN 10226-1 / ISO 7-1

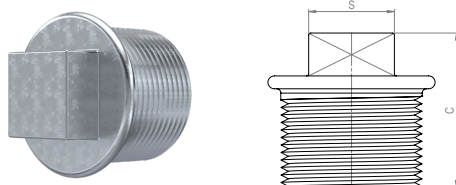

Rozmiar R	C w mm	S w mm	Waga w kg	Numer artykułu
1/4"	24	8	0,025	TF01290001
3/8"	28	10	0,040	TF01290002
1/2"	32	11	0,050	TF01290003
3/4"	37	17	0,087	TF01290004
1"	41	19	0,146	TF01290005
1 1/4"	47	22	0,225	TF01290006
1 1/2"	47	22	0,271	TF01290007
2"	54	27	0,452	TF01290008
2 1/2"	64	32	0,747	TF01290009
3"	71	36	1,086	TF01290010
4"	81	41	1,024	TF01290011

Zaślepka

Nazwa: Zaślepka 300, ISO/EN T1
Typ: TF01-300
Materiał: Żeliwo ciągliwe EN 1562 – ocynkowanie stalowe
Przyłącze: gwint wewnętrzny
Gwint: DIN EN 10226-1 / ISO 7-1

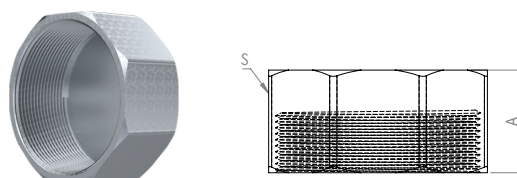

Rozmiar Rp	Forma	A w mm	S w mm	Waga w kg	Numer artykułu
3/8"	6-Kant	18	22	0,035	TF01300002
1/2"	6-Kant	24	26	0,054	TF01300003
3/4"	6-Kant	26	32	0,081	TF01300004
1"	6-Kant	29	38	0,121	TF01300005
1 1/4"	8-Kant	34	47	0,176	TF01300006
1 1/2"	8-Kant	34	53	0,215	TF01300007
2"	8-Kant	39	68	0,358	TF01300008
2 1/2"	8-Kant	44	86	0,532	TF01300009
3"	8-Kant	50	96	0,783	TF01300010
4"	8-Kant	54	128	1,574	TF01300011

Przeciwnakrętka

Nazwa: Przeciwnakrętka 310, ISO/EN P4
Typ: TF01-310
Materiał: Żeliwo ciągliwe EN 1562 – ocynkowanie stalowe
Przyłącze: gwint wewnętrzny
Gwint: DIN EN 10226-1 / ISO 7-1

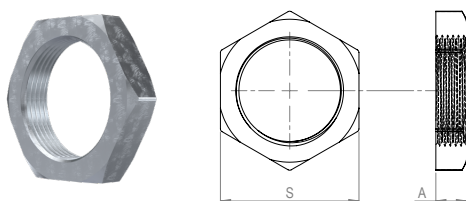

Rozmiar Rp	A w mm	S w mm	Waga w kg	Numer artykułu
1/2"	9	32	0,035	TF01310003
3/4"	10	36	0,045	TF01310004
1"	11,5	46	0,081	TF01310005
1 1/4"	13	56	0,102	TF01310006
1 1/2"	14	60	0,113	TF01310007
2"	16	73	0,187	TF01310008
2 1/2"	19	95	0,427	TF01310009
3"	22	105	0,490	TF01310010

Złącze gwintowane

Nazwa: Złącze gwintowane 330, uszczelnienie płaskie, ISO/EN U1

Typ: TF01-330

Materiał: Żeliwo ciągliwe EN 1562 – ocynkowanie stalowe

Przyłącze: gwint wewnętrzny

Gwint: DIN EN 10226-1 / ISO 7-1

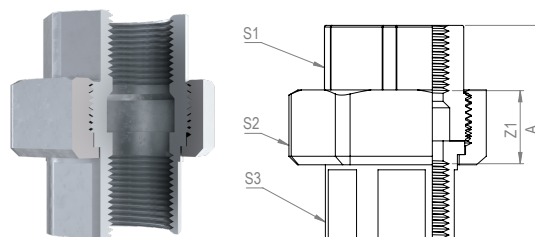

Rozmiar Rp	374 G* w mm	A w mm	Z1 w mm	S1 w mm	S2 w mm	S3 w mm	Waga w kg	Numer artykułu
3/8"	3/4"	47	27	22	32	12**	0,131	TF01330002
1/2"	1"	48	22	26	41	26	0,180	TF01330003
3/4"	1 1/4"	52	22	31	48	31	0,289	TF01330004
1"	1 1/2"	59	25	38	55	38	0,364	TF01330005
1 1/4"	2"	65	27	48	67	48	0,621	TF01330006
1 1/2"	2 1/4"	70	32	54	74	54	0,735	TF01330007
2"	2 3/4"	80	32	66	90	66	1,156	TF01330008
2 1/2"	3 1/2"	85	31	85	111	85	1,780	TF01330009
3"	4"	96	36	96	130	96	2,240	TF01330010

*wskazuje rozmiar gwintu G zgodnie z ISO 228 nakrętki złączkowej 374

Nazwa: Złącze gwintowane 331, uszczelnienie płaskie, ISO/EN U2

Typ: TF01-331

Materiał: Żeliwo ciągliwe EN 1562 – ocynkowanie stalowe

Przyłącze: gwint wewnętrzny x zewnętrzny

Gwint: DIN EN 10226-1 / ISO 7-1

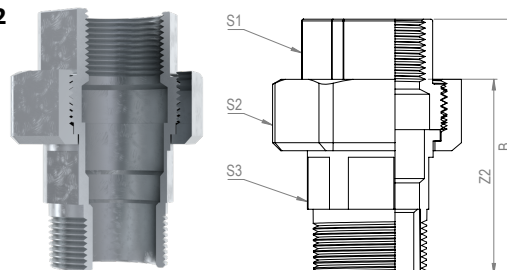

Rozmiar Rp x R	374 G* w mm	B w mm	Z2 w mm	S1 w mm	S2 w mm	S3 w mm	Waga w kg	Numer artykułu
3/8"	3/4"	58	48	22	32	19	0,116	TF01331002
1/2"	1"	66	53	26	41	23	0,201	TF01331003
3/4"	1 1/4"	72	57	31	48	30	0,330	TF01331004
1"	1 1/2"	80	63	38	55	36	0,407	TF01331005
1 1/4"	2"	90	71	48	67	48	0,703	TF01331006
1 1/2"	2 1/4"	95	76	54	74	54	0,815	TF01331007
2"	2 3/4"	107	83	66	90	66	1,371	TF01331008
2 1/2"	3 1/2"	118	91	85	111	85	1,979	TF01331009
3"	4"	131	101	96	130	95	2,273	TF01331010

*wskazuje rozmiar gwintu G zgodnie z ISO 228 nakrętki złączkowej 374

Złącze gwintowane

Nazwa: Złącze gwintowane 340, uszczelnienie stożkowe, ISO/EN U11
Typ: TF01-340
Materiał: Żeliwo ciągliwe EN 1562 – ocynkowanie stalowe
Przyłącze: gwint wewnętrzny
Gwint: DIN EN 10226-1 / ISO 7-1

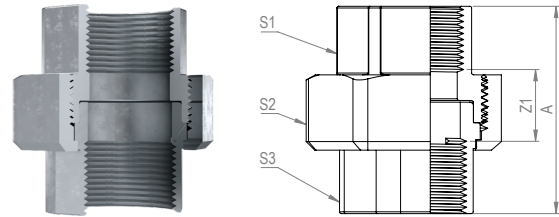

Rozmiar Rp	374 G* w mm	A w mm	Z1 w mm	S1 w mm	S2 w mm	S3 w mm	Waga w kg	Numer artykułu
3/8"	3/4"	48	22	22	32	12**	0,099	TF01340002
1/2"	1"	48	22	26	41	25	0,172	TF01340003
3/4"	1 1/4"	52	22	31	48	32	0,297	TF01340004
1"	1 1/2"	58	24	38	55	38	0,362	TF01340005
1 1/4"	2"	65	27	48	67	48	0,639	TF01340006
1 1/2"	2 1/4"	70	32	54	74	54	0,752	TF01340007
2"	2 3/4"	78	30	66	90	66	1,134	TF01340008
2 1/2"	3 1/2"	90	36	85	111	85	1,714	TF01340009
3"	4"	101	41	96	130	96	2,368	TF01340010

*wskazuje rozmiar gwintu G zgodnie z ISO 228 nakrętki złączkowej 374

Nazwa: Złącze gwintowane 341, uszczelnienie stożkowe, ISO/EN U12
Typ: TF01-341
Materiał: Żeliwo ciągliwe EN 1562 – ocynkowanie stalowe
Przyłącze: gwint wewnętrzny x zewnętrzny
Gwint: DIN EN 10226-1 / ISO 7-1

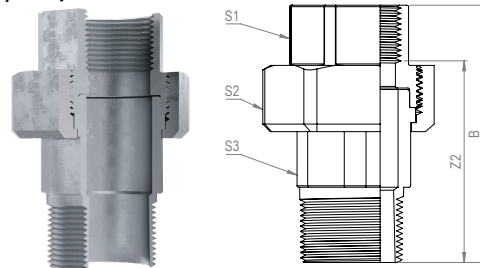

Rozmiar Rp x R	374 G* w mm	A w mm	Z1 w mm	S1 w mm	S2 w mm	S3 w mm	Waga w kg	Numer artykułu
3/8"	3/4"	59	49	22	32	20	0,113	TF01341002
1/2"	1"	66	53	26	41	23	0,201	TF01341003
3/4"	1 1/4"	72	57	31	48	30	0,333	TF01341004
1"	1 1/2"	80	63	38	55	36	0,431	TF01341005
1 1/4"	2"	90	71	48	67	48	0,733	TF01341006
1 1/2"	2 1/4"	96	77	54	74	54	0,879	TF01341007
2"	2 3/4"	106	82	66	90	66	1,331	TF01341008
2 1/2"	3 1/2"	122	95	85	111	85	1,907	TF01341009
3"	4"	134	104	96	130	95	2,662	TF01341010

*wskazuje rozmiar gwintu G zgodnie z ISO 228 nakrętki złączkowej 374

Ilustracja podobna, z zastrzeżeniem zmian technicznych i wymiarowych.